

Uživatelský manuál

Spider Systém

Ver 1.3



OBSAH

Popis produktu.....	3
Hlavní výhody	Chyba! Záložka není definována.
Varianty	4
Spider – 50.....	4
Spider – i	5
Spider – B.....	5
Spider i-WRL	6
Spider i-WR.....	6
Spider – B-WR	7
Spider – Wiegand 26	7
Tlačítko LED.....	8
Specifikace	8
Typické zapojení kabeláže k elektronickému zámku	9
Typické zapojení kabeláže k bráně.....	9
Nastavení systému pomocí aplikace.....	Chyba! Záložka není definována.
Proces instalace aplikace PalGate	10
Nastavení nového zařízení.....	11
Přidání nového uživatele	Chyba! Záložka není definována.
Důležité informace	11







Popis produktu

Jednotky Spider systému IoT jsou založené na 4G síti, vylepšené o Bluetooth pro řízení přístupu a správy. Prostřednictvím relé mohou uživatelé ovládat jednotku buď přes specializované aplikace nebo snadno použitelného webového portálu. Toto zařízení se bez problému integruje s elektrickými branami, dveřmi, osvětlovacími systémy nebo jakýmkoli jiným zařízením, které by těžilo z dálkového ovládání a správy.

Hlavní výhody

- **Vzdálený přístup** – Kompletní a bezpečné ovládání jednotky kdykoli a odkudkoli.
- **Klid na duši** – Zajišťuje přístup i během nepředpokládaných výpadků mobilní sítě.
- **"Pouze v blízkosti" Funkce** – Umožňuje konkrétním uživatelům ovládat jednotku pouze v blízkosti.
- **Automatické otvírání** – PalGate aplikace dokáže bránu ovládat automaticky při příjezdu k bráně autem, tato funkce bude fungovat pouze tehdy, když je aplikace PalGate připojena k multimediálnímu systému vozidla přes Bluetooth.
- **Kompaktní velikost** – Jednotka má malou velikost, měřící pouze 80 x 53 mm.
- **Správa a kontrola** – pomocí bezplatné aplikace "PalGate" a snadno použitelného webového portálu pro správu.
- **Visuální indikátory** – Funkce 4 LED diody (1 indikující, že SIM karta je aktivní a 3 indukující sílu).
- **Přizpůsobitelný přístup**– Možnost nastavit více správců a oprávněných uživatelů pro přizpůsobený přístup a kontrolu.
- **Oznámení v reálném čase** – Dostat okamžité e-maily nebo oznámení do aplikace PalGate.
- **Hlasové ovládání** – Ovládání hlasem pomocí Siri nebo Google asistent.
- **Přizpůsobení** – Možnost nastavit časovače, události, astronomické hodiny a další.
- **Správa uživatelů** – Snadný import a export dat pomocí excelu.
- **Programovatelná šířka impulzu relé**

Varianty

Model	Spider - 50	Spider -i	Spider - B	Spider i-WRL	Spider i-WR	Spider B-WR	Spider - Wiegand 26
							
Ovládání pomocí aplikace IOS & Android	✓	✓	✓	✓	✓	✓	✓
Ovládání přes WEB rozhraní	✓	✓	✓	✓	✓	✓	✓
Definice uživatele pouze v blízkosti nebo neomezená vzdálenost	✓	✓	✓	✓	✓	✓	✓
Excel import/export	✓	✓	✓	✓	✓	✓	✓
Kontrola řízení rozvhu	✓	✓	✓	✓	✓	✓	✓
Podporuje chytré dálkové ovládání a bezdrátový detektor vozidel	--	--	--	10,000	10,000	10,000	10,000
Výstup (N.O/N.C)	1	1	2	1	1	2	1
Vstup (N.O/N.C)	1	1	2	1	1	2	2
Maximum uživatelů	50	20,000	20,000	3	20,000	20,000	20,000
Wiegand 26bitová čtečka	--	--	--	--	--	--	✓
Velikost a hmotnost produktu	8*5,3*2,5cm 83 gr	8*5,3*2,5cm 83 gr	8*5,3*2,5cm 83 gr	8*5,3*2,5cm 87 gr	8*5,3*2,5cm 87 gr	8*5,3*2,5cm 87 gr	8*5,3*2,5cm 87 gr
P/N							
USA	SP100	SP101	SP102	SP110	SP111	SP112	SP113
Austrálie	SP200	SP201	SP202	SP210	SP211	SP212	SP213
Evropa	SP300	SP301	SP302	SP310	SP311	SP312	SP313

Spider - 50

USA	SP100
Austrálie	SP200
Evropa	SP300

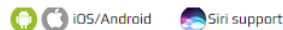

- Podporuje 50 uživatelů aplikace PalGate
- 1 výstupní relé (N.O./N.C.)
- 1 vstupní kanál s upozorněním v reálném čase pro odeslání e-mailem a pro odeslání do aplikace PalGate
- Více způsobů otvírání: Blížkost, aplikace, volání, Siri, Google asistent
- Umožňuje přizpůsobení vzdálenosti otevření
- Správa pomocí bezplatné aplikace nebo uživatelsky přátelského rozhraní*
- Možnost integrace API*
- Poskytuje neomezený počet protokolů*
- Funkce časovače a plánování událostí
- Vybaveno programovatelnými astrologickými hodinami
- Možnost importu a exportu dat prostřednictvím souborů aplikace Excel
- Nastavitelná šířka pulsu relé
- Kompatibilní se sítěmi 4G
- Pracuje se vstupním napětím 12VDC
- Kompaktní rozměry: 53x80 mm

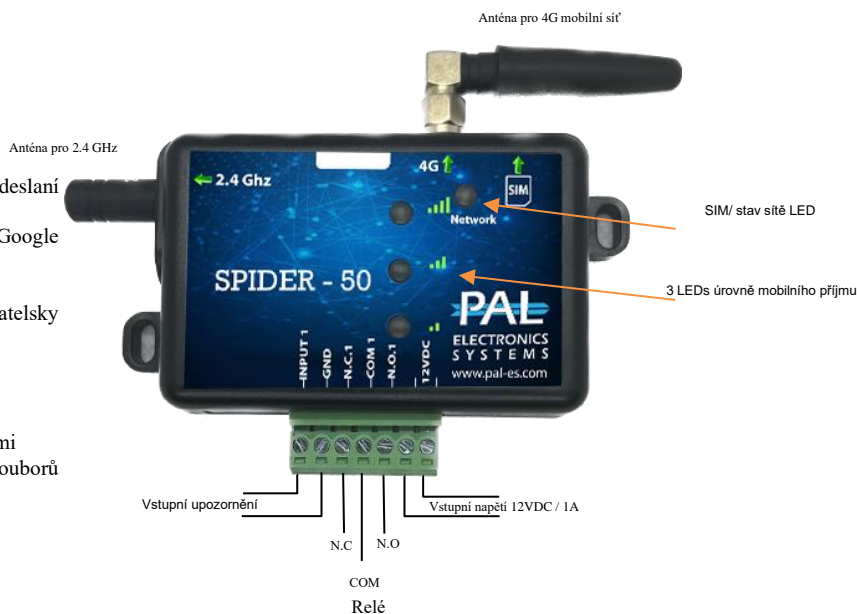

Spider - i

USA	SP101
Austrálie	SP201
Evropa	SP301

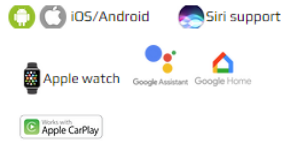

- Podporuje 50 uživatelů aplikace PalGate
- 1 výstupní relé (N.O./N.C.)
- 1 vstupní kanál s upozorněním v reálném čase pro odeslání e-mailem a pro odeslání do aplikace PalGate
- Více způsobů otvírání: Blízkost, aplikace, volání, Siri, Google asistent
- Umožňuje přizpůsobení vzdálenosti otevření
- Správa pomocí bezplatné aplikace nebo uživatelsky přátelského rozhraní*
- Možnost integrace API*
- Poskytuje neomezený počet protokolů*
- Funkce časovače a plánování událostí
- Vybaveno programovatelnými astrologickými hodinami
- Možnost importu a exportu dat prostřednictvím souborů aplikace Excel
- Nastavitelná šířka pulsu relé
- Kompatibilní se sítěmi 4G
- Pracuje se vstupním napětím 12VDC
- Kompaktní rozměry: 53x80 mm

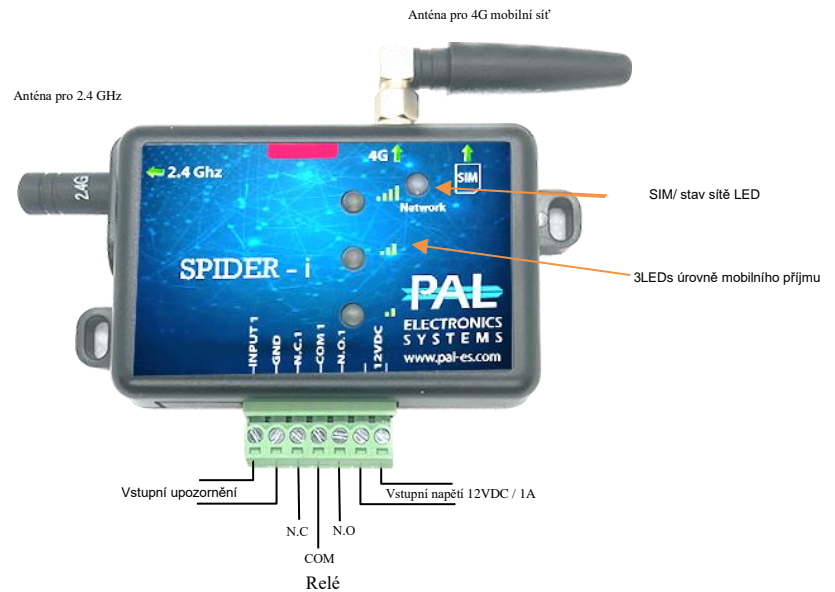

Spider - B

USA	SP102
Austrálie	SP202
Evropa	SP302

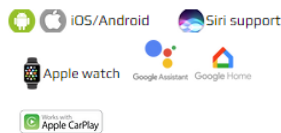

- Podporuje 50 uživatelů aplikace PalGate
- 2 výstupní relé (N.O./N.C.)
- 2 vstupní kanál s upozorněním v reálném čase pro odeslání e-mailem a pro odeslání do aplikace PalGate
- Více způsobů otvírání: Blízkost, aplikace, volání, Siri, Google asistent
- Umožňuje přizpůsobení vzdálenosti otevření
- Správa pomocí bezplatné aplikace nebo uživatelsky přátelského rozhraní*
- Možnost integrace API*
- Poskytuje neomezený počet protokolů*
- Funkce časovače a plánování událostí
- Vybaveno programovatelnými astrologickými hodinami
- Možnost importu a exportu dat prostřednictvím souborů aplikace Excel
- Nastavitelná šířka pulsu relé
- Kompatibilní se sítěmi 4G

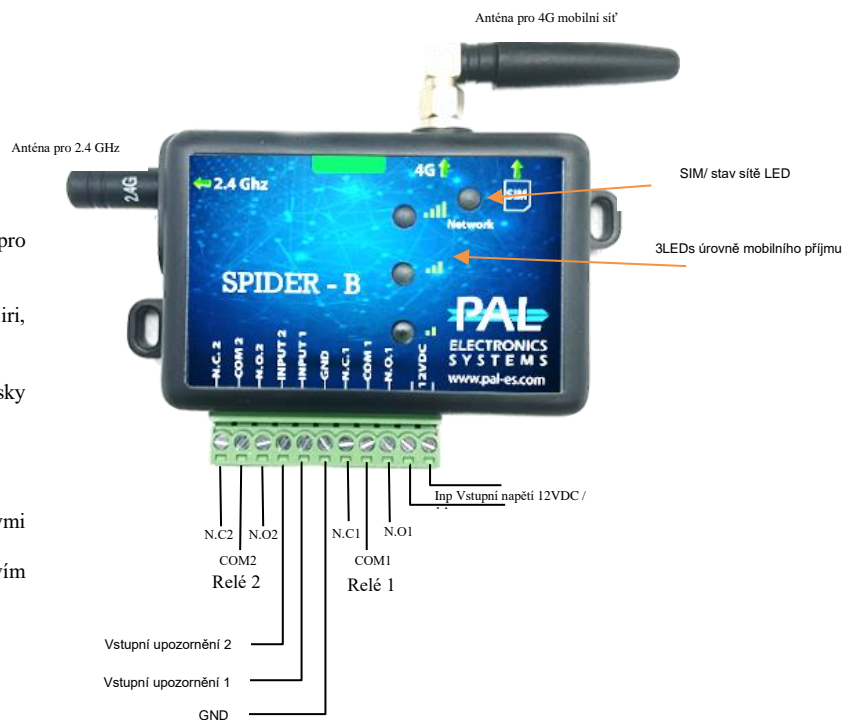

Spider i-WRL

USA	SP110
Austrálie	SP210
Evropa	SP310

- Podporuje 3 uživatele aplikace PalGate
- 1 výstupní relé (N.O./N.C.)
- 1 vstupní kanál s upozorněním v reálném čase pro odeslání e-mailem a pro odeslání do aplikace PalGate
- Bezdrátový přijímač 433Mhz
- Více způsobů otvírání: Blížkost, aplikace, volání, Siri, Google asistent
- Umožňuje přizpůsobení vzdálenosti otevření
- Správa pomocí bezplatné aplikace nebo uživatelsky přátelského rozhraní*
- Možnost integrace API*
- Poskytuje neomezený počet protokolů*
- Funkce časovače a plánování událostí
- Vybaveno programovatelnými astrologickými hodinami
- Možnost importu a exportu dat prostřednictvím souborů aplikace Excel
- Nastavitelná šířka pulsu relé
- Kompatibilní se sítěmi 4G
- Pracuje se vstupním napětím 12VDC
- Kompaktní rozměry: 53x80 mm

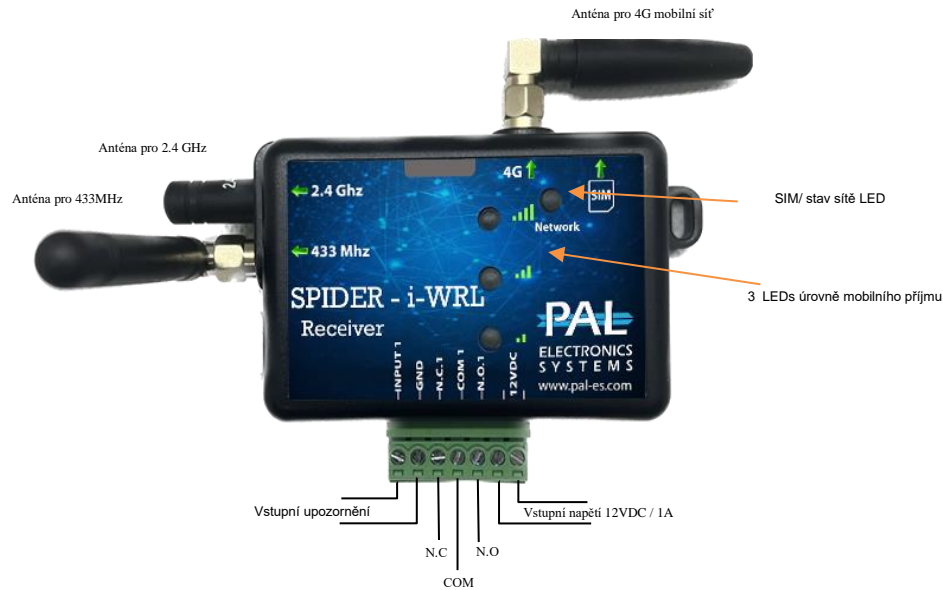

Spider i-WR

USA	SP111
Austrálie	SP211
Evropa	SP311

- Neomezený počet uživatelů aplikace PalGate
- 1 výstupní relé (N.O./N.C.)
- 1 vstupní kanál s upozorněním v reálném čase pro odeslání e-mailem a pro odeslání do aplikace PalGate
- Bezdrátový přijímač 433Mhz
- Více způsobů otvírání: Blížkost, aplikace, volání, Siri, Google asistent
- Umožňuje přizpůsobení vzdálenosti otevření
- Správa pomocí bezplatné aplikace nebo uživatelsky přátelského rozhraní*
- Možnost integrace API*
- Poskytuje neomezený počet protokolů*
- Funkce časovače a plánování událostí
- Vybaveno programovatelnými astrologickými hodinami
- Možnost importu a exportu dat prostřednictvím souborů aplikace Excel
- Nastavitelná šířka pulsu relé
- Kompatibilní se sítěmi 4G
- Pracuje se vstupním napětím 12VDC
- Kompaktní rozměry: 53x80 mm

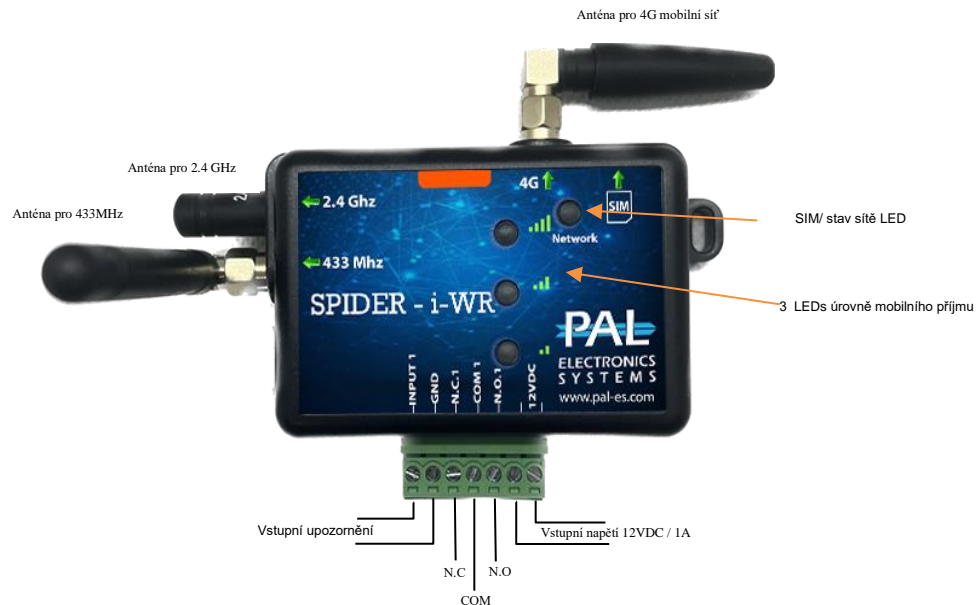

Spider – B-WR

USA	SP112
Austrálie	SP212
Evropa	SP312

- Neomezený počet uživatelů aplikace PalGate
- 2 výstupní relé (N.O./N.C.)
- 2 vstupní kanál s upozorněním v reálném čase pro odeslání e-mailem a pro odeslání do aplikace PalGate
- Bezdrátový přijímač 433Mhz
- Více způsobů otvírání: Blížkost, aplikace, volání Siri Google asistent
- Umožňuje přizpůsobení vzdálenosti otevření
- Správa pomocí bezplatné aplikace nebo uživatelsky přátelského rozhraní*
- Možnost integrace API*
- Poskytuje neomezený počet protokolů*
- Funkce časovače a plánování událostí
- Vybaveno programovatelnými astrologickými hodinami
- Možnost importu a exportu dat prostřednictvím souborů aplikace Excel
- Nastavitelná šířka pulsu relé
- Kompatibilní se sítěmi 4G
- Pracuje se vstupním napětím 12VDC
- Kompaktní rozměry: 53x80 mm

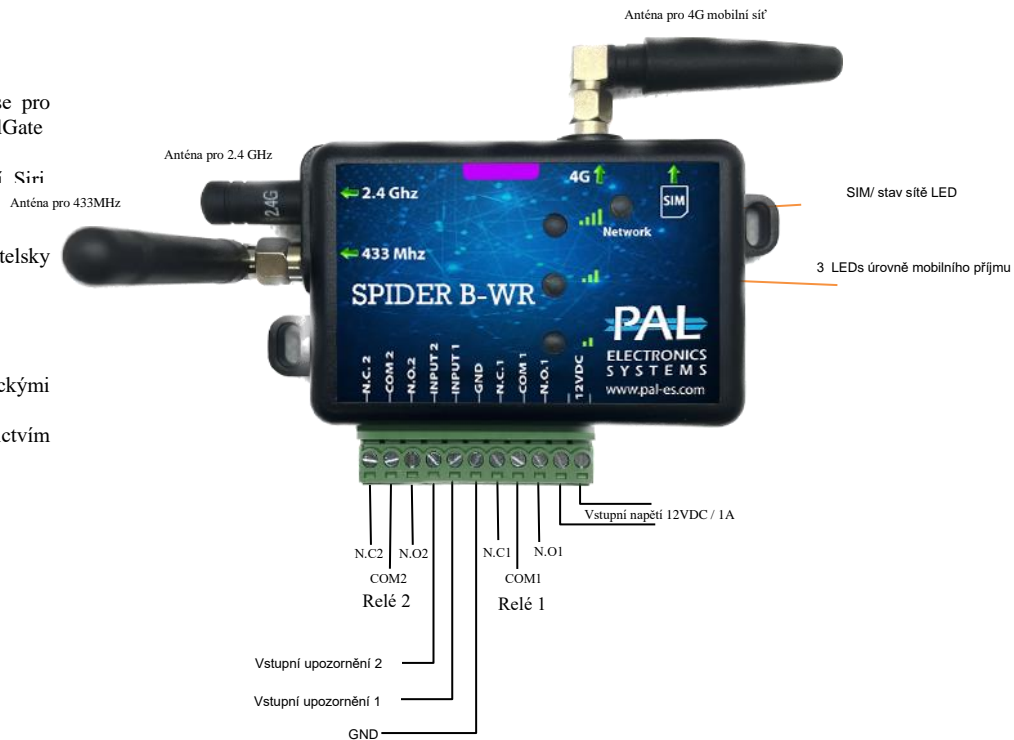

Spider – Wiegand 26

USA	SP113
Austrálie	SP213
Evropa	SP313

- Neomezený počet uživatelů aplikace PalGate
- 1 výstupní relé (N.O./N.C.)
- 2 vstupní kanál s upozorněním v reálném čase pro odeslání e-mailem a pro odeslání do aplikace PalGate
- Bezdrátový přijímač 433Mhz
- Wiegand 26bitová čtečka
- Více způsobů otvírání: Blížkost, aplikace, volání, Siri Google asistent
- Umožňuje přizpůsobení vzdálenosti otevření
- Správa pomocí bezplatné aplikace nebo uživatelsky přátelského rozhraní*
- Možnost integrace API*
- Poskytuje neomezený počet protokolů*
- Funkce časovače a plánování událostí
- Vybaveno programovatelnými astrologickými hodinami
- Možnost importu a exportu dat prostřednictvím souborů aplikace Excel
- Nastavitelná šířka pulsu relé
- Kompatibilní se sítěmi 4G
- Pracuje se vstupním napětím 12VDC
- Kompaktní rozměry: 53x80 mm

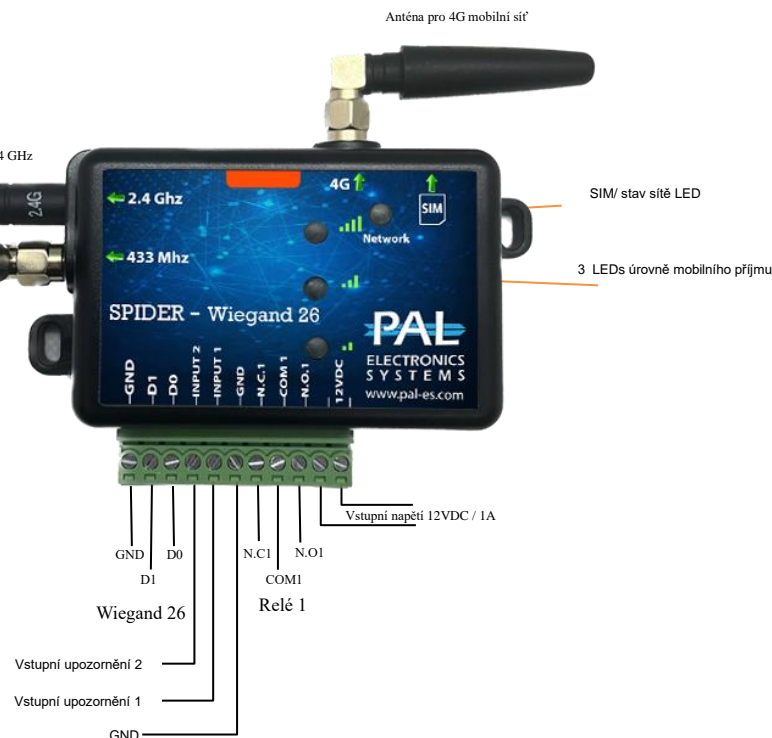

LED klíč:

SIM/Síť LED

Rychlé blikání: Systém se spouští

Pomalé blikání: Modul hledá mobilní síť

Všechny LED blikají: SIM karta nebyla rozpoznána

LED 1

Bliká dvakrát: Připojuje se k internetu

Bliká čtyřikrát: Připojuje se k serverům

Síla signálu

4G Indikátor síly signálu

LED #1 svítí: Nízký signál

LED #1 and #2 svítí: Dobrý signál

LED #1, #2, and #3 svítí: Velmi dobrý signál

Specifiace:

Rozsah napájecího napětí: 12-24V DC

Průmerná spotřeba proudu v pohotovostním režimu: ~70mA

Jmenovitý proud kontaktu relé: 1A, 30V AC/DC (Odporový)

Anténa: 50Ω SMA rozhraní antény

Teplotní rozsah: -20°C to +70°C (-4°F to +158°F).

Vnější rozměry: 53mm x 80 mm (2.09 in. x 3.15 in).

Čistá hmotnost: 87 gr (3.07 unce)

Hlasová podpora: VoLTE

Frekvenční pásma:

U.S.A Trh (SP1XX): 4G pásma: B2, B4, B12, B66

Australský Trh (SP2XX): 4G pásma: B1, B3, B5, B8, B9, B18(B26), B19, B28

Evropský Trh (SP3XX):

4G: B1, B3, B7, B8, B20, B28A

3G: B1, B3, B8

2G: B3, B8

Typické připojení kabeláže k elektronickému zámku:

Volitelný magnetický sensor – Instalace umožňuje přijímat upozornění na stav brány

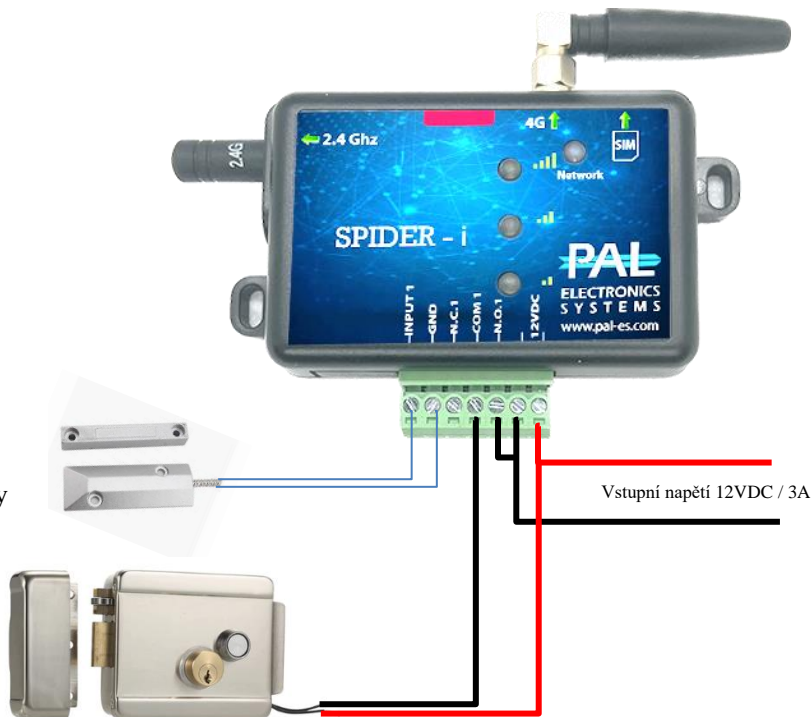

Vstupní napětí 12VDC / 3A

Maximální zatížení 2A/30VDC; 0.5A/125VAC

Typické připojení kabeláže k bráně:

Volitelný magnetický sensor – Instalace umožňuje přijímat upozornění na stav brány

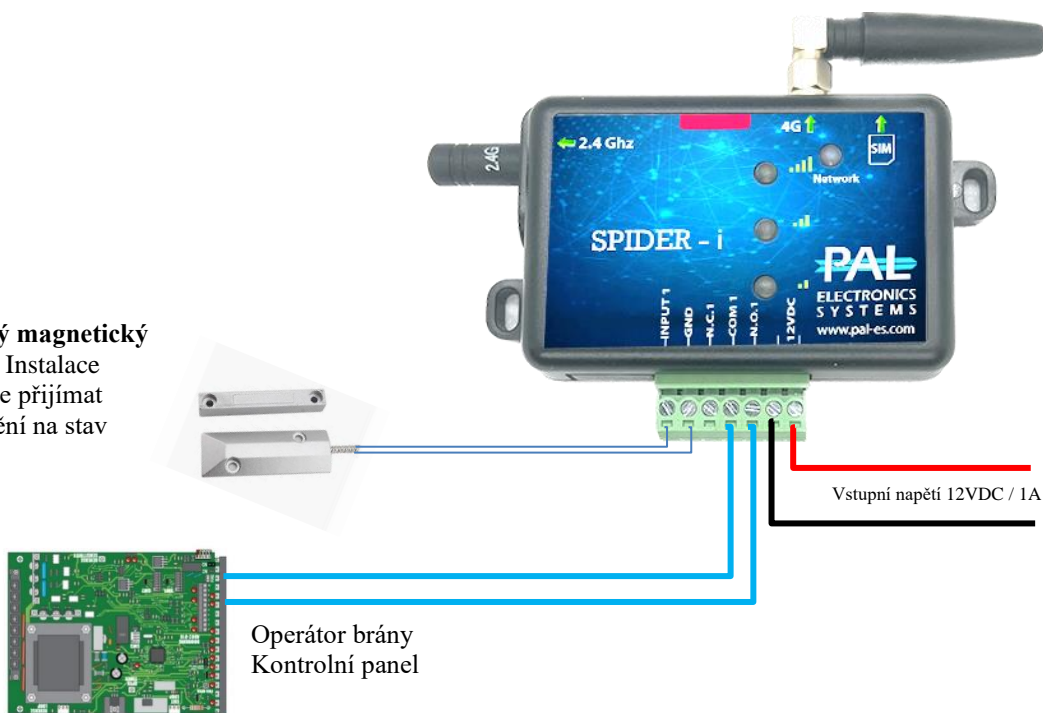

Vstupní napětí 12VDC / 1A

Operátor brány
Kontrolní panel

Nastavení systému pomocí aplikace PalGate

Naši aplikaci si můžete stáhnout buď z Apple App Store nebo z Google Play vyhledáním názvu "PalGate". Pokud chcete můžete získat přímý odkaz naskenováním QR kódu níže:



Proces instalace aplikace PalGate

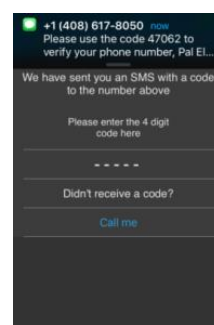
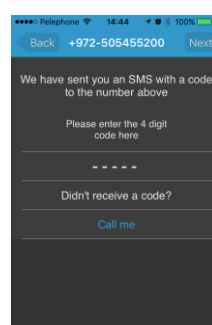
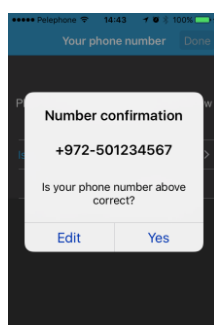
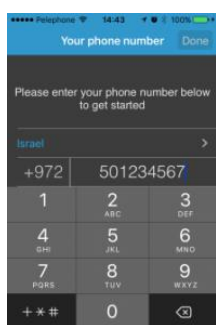
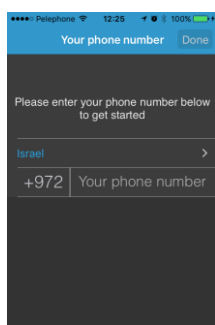

Zadejte své
telefonní číslo

Potvrďte své
telefonní číslo

Po přidání vašeho
telefonního čísla
vám bude zaslán
ověřovací kód

Zadejte ověřovací
kód

Instalace nového zařízení

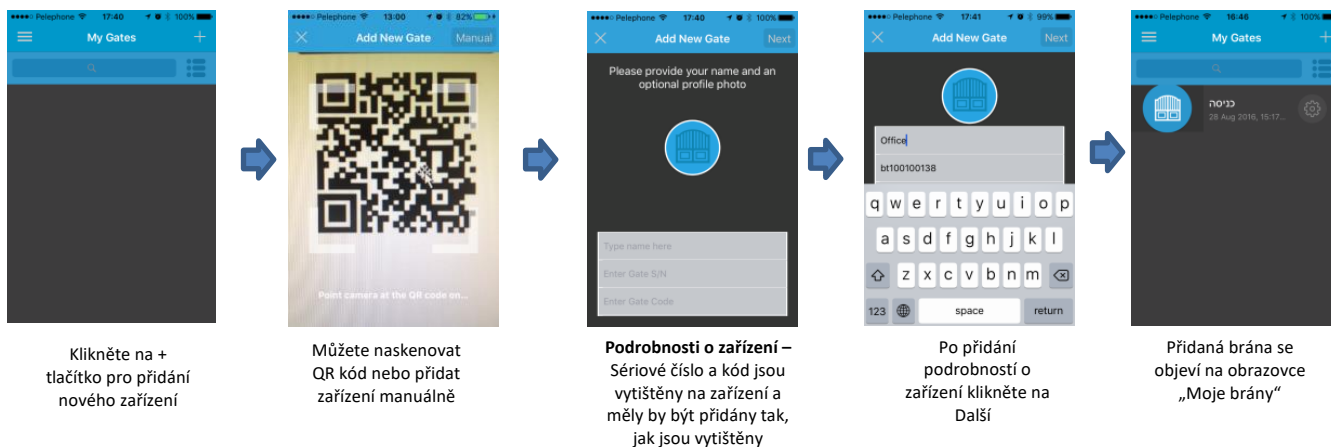

Přidání nového uživatele

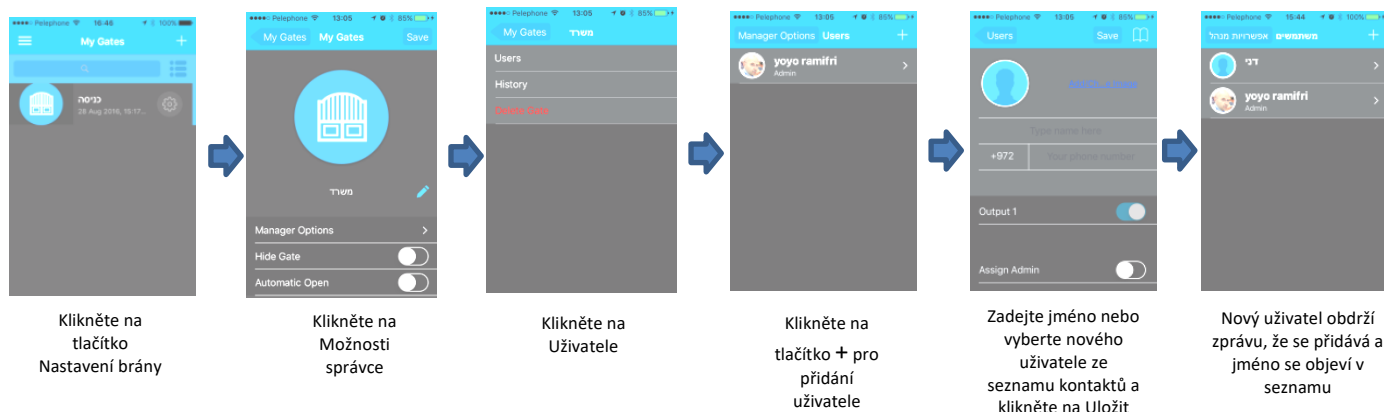

Důležité informace pro optimální provoz:

- **Instalace:** Pokud bude zařízení instalováno v kovové skříni, musí instalační technik k zařízení připojit externí anténu, která dosáhne vně skříně.
- **Požadavky na napájení:** Jednotka vyžaduje stabilní zdroj napájení 12Vdc/1A.
- **Prostředí:** Chraňte jednotku před vlhkostí a zabraňte pronikání hmyzu.
- **Síťová kompatibilita:** Jednotka Spider Systém pracuje pomocí technologie 4G a Bluetooth. Pro optimální výkon zajistěte před instalací dostupnost přijatelné síly signálu 4G v oblasti instalace. Pal Electronics Systems Ltd. Není odpovědná za kvalitu pokrytí mobilní sítě. Za zajištění dostatečného příjmu 4G v dané oblasti je odpovědný instalátor/uživatel.
- **Údržba:** Jakoukoli údržbu nebo opravy by měli provádět pouze autorizovaný montéři.

* Volitelná funkce. Může být požadována platba.